

## USB1 аудио/USB2 аудио

Аудиофайлы можно воспроизводить, подключив внешнее запоминающее устройство или музыкальный проигрыватель к разъему USB автомобиля.

### Подключение устройств

Подключите аудиоустройство USB к аудиосистеме автомобиля с помощью кабеля USB. Вставляйте и вынимайте штекер из разъема USB строго соосно, без перекоса.

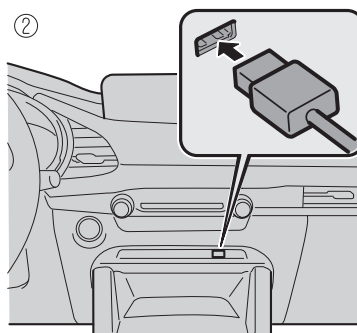
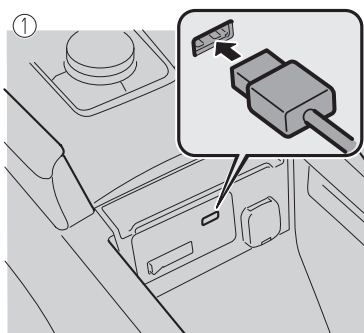

1. На центральной консоли
2. На передней консоли

Местоположение разъема USB зависит от модели и варианта исполнения автомобиля.

### Воспроизведение аудиофайлов

1. Выберите «Развлечения» (Entertainment) на главном экране.

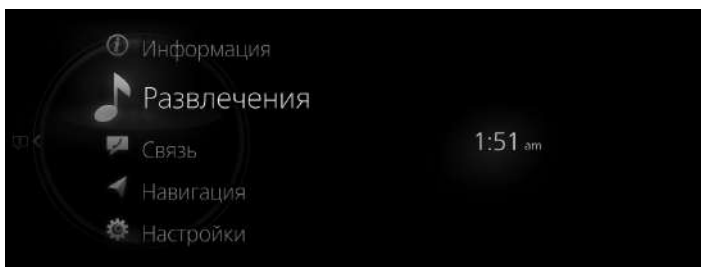

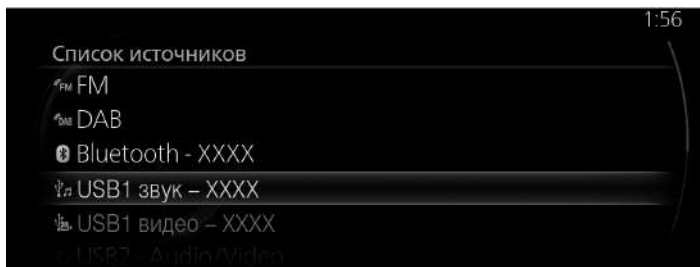

2. Выберите «USB1 звук - [название устройства]» или «USB2 звук - [название устройства]».

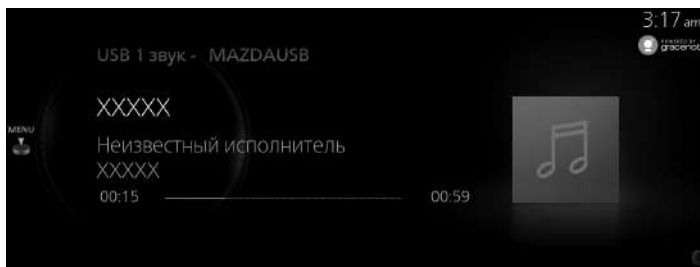

3. На дисплей будет выведен экран воспроизведения.



Поверните , чтобы вывести на дисплей «Список треков» (Track List).  
Когда отобразится , вы можете вывести меню на дисплей нажатием .

## Меню аудиоустройства USB

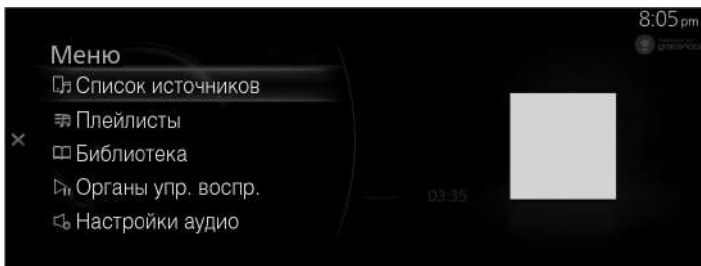

| Меню                                  | Пояснение  |
|---------------------------------------|--|
| Список источников (Source List)       | Отображение экрана «Список источников» (Source List). Позволяет переключать источник аудиосигнала.   |
| Папки (Folders) <sup>1</sup>          | Выводит на дисплей список папок. Вы можете выбрать из папки музыку, которую хотите прослушать.   |
| Плейлисты (Playlists) <sup>2</sup>    | Выводит на дисплей список воспроизведения. Вы можете выбрать из этого списка воспроизведения музыку, которую хотите прослушать.  |
| Библиотека (Library)                  | Выводит на дисплей список «Библиотека» (Library). Вы можете выбрать категорию, которую хотите воспроизвести, например альбом или исполнителя. Более подробная информация приведена в разделе «Выбор записей в Библиотеке». |
| Органы упр.воспр. (Playback Controls) | Отображает органы управления (пиктограммы) на экране воспроизведения. Для получения подробной информации о методе работы для каждой пиктограммы см. «Как пользоваться экраном управления (пиктограммы)».                   |
| Настройки аудио (Audio Settings)      | Позволяет регулировать качество звука.   |

<sup>1</sup> Отображается при подключении устройства, не являющегося устройством Apple.

<sup>2</sup> Отображается при подключении устройства Apple.

## Выбор записей в Библиотеке

1. Выберите нужную категорию на экране «Библиотека» (Library).



2. Выберите способ воспроизведения песни из списка категорий.

| Категория                            | Пояснение   |
|--------------------------------------|---|
| Плейлисты (Playlists) <sup>1</sup>   | Выводит на дисплей перечень списков воспроизведения и воспроизводит выбранный список воспроизведения как список треков.   |
| Исполнители (Artists)                | Выводит на дисплей список исполнителей и воспроизводит альбом выбранного исполнителя или все треки как список треков.   |
| Альбомы (Albums)                     | Выводит на дисплей список исполнителей и воспроизводит альбом выбранного исполнителя или все треки как список треков.   |
| Песни (Songs)                        | Выводит на дисплей список всех треков и воспроизводит все треки как список треков. Кроме того, вы можете искать треки, которые хотите прослушать, используя поиск с сортировкой в алфавитном порядке. |
| Жанры (Genres)                       | Выводит на дисплей список музыкальных жанров и воспроизводит треки выбранного жанра с разбивкой по артистам или альбомам либо воспроизводит все треки как список треков.                              |
| Композиторы (Composers)              | Выводит на дисплей список композиторов, где вы можете выбрать альбом композитора или все треки и воспроизвести их как список треков.  |
| Подкасты (Podcasts) <sup>2</sup>     | Выводит на дисплей список подкастов и воспроизводит выбранный эпизод.   |
| Аудиокниги (Audiobooks) <sup>2</sup> | Выводит на дисплей список аудиокниг и воспроизводит выбранную главу.  |

<sup>1</sup> Отображается при подключении устройства, не являющегося устройством Apple.

<sup>2</sup> Отображается при подключении устройства Apple.

#### Пример использования (при воспроизведении треков выбранного исполнителя)

1. Выберите «Исполнители» (Artists).



2. Выберите исполнителя, которого вы хотите прослушать.

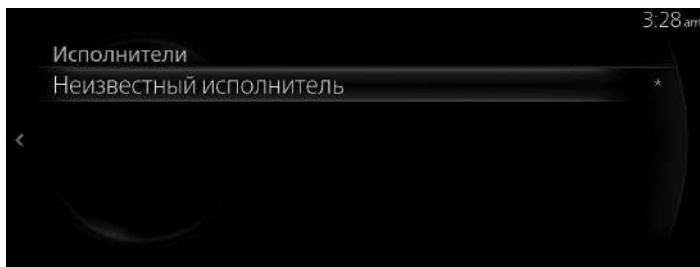





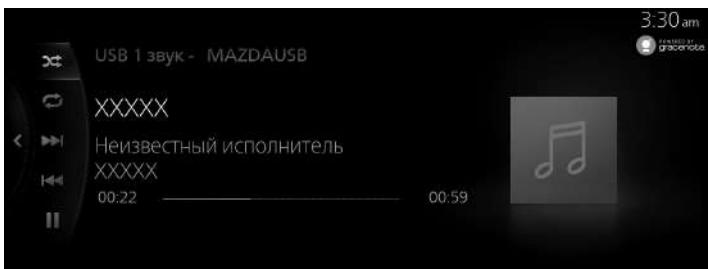





3. Выберите название трека, который вы хотите прослушать, из списка выведенных на дисплей названий треков. Будет воспроизведена выбранная вами запись.



Как пользоваться экраном управления (пиктограммы)



Поверните , чтобы выбрать пиктограмму, которую вы хотите использовать.

| Пиктограмма   | Пояснение   |
|---|---|
|    | <p>При подключении устройства USB, не являющегося устройством Apple, например, запоминающего устройства USB или аудиопроигрывателя</p>  |
|   | <div style="text-align: center;">  </div> <p>Воспроизведение треков из выбранной папки в случайном порядке.</p>                                    |
|   | <div style="text-align: center;">  </div> <p>Воспроизведение всех треков в случайном порядке.</p>  |
|   | <div style="text-align: center;">  </div> <p>Отмена воспроизведения в случайном порядке.</p>   |
|   | <p>При подключении устройства Apple</p>   |
|   | <div style="text-align: center;">  </div> <p>Воспроизведение в случайном порядке всех треков в выбранном списке воспроизведения или альбоме.</p> |
|  | <div style="text-align: center;">  </div> <p>Повтор воспроизведения композиции, проигрываемой в этот момент.</p>                                 |
|   | <div style="text-align: center;">  </div> <p>Повтор воспроизведения всех треков в выбранной папке, списке воспроизведения или альбоме.</p>       |
|   | <div style="text-align: center;">  </div> <p>Отмена повтора воспроизведения.</p>   |
|  | <p>Переход к началу следующей композиции. Нажмите и удерживайте в нажатом положении кнопку ускоренного воспроизведения в прямом направлении. Отпустите ее для остановки.</p>  |
|  | <p>Переход к началу предыдущей композиции. Нажмите и удерживайте в нажатом положении кнопку ускоренного воспроизведения в обратном направлении. Отпустите ее для остановки.</p>   |

---

| Пиктограмма   | Пояснение   |
|---|---|
|  | (При нажатии во время паузы)<br>Воспроизведение трека.                        |
|  | (При нажатии во время воспроизведения)<br>Приостановка воспроизведения трека. |

### **Отображение обложки альбома при работе аудиоустройства USB**

При подключении аудиоустройства USB к головному устройству и воспроизведении аудиофайлов головное устройство ищет в базе данных автомобиля обложку альбома. Если в базе данных автомобиля найдена информация о воспроизводимой музыке, то обложка альбома будет выведена на дисплей. Данное головное устройство использует для своей базы данных информацию, полученную от службы распознавания Gracenote®.

### **Приоритет отображения обложки альбома**

Вы можете изменить приоритет отображения обложки альбома таким образом, чтобы отображалась обложка альбома, сохраненная на аудиоустройстве USB или в базе данных Gracenote®.

### **Обновление базы данных**

Базу данных Gracenote® можно обновить с помощью аудиоустройства USB.

Выберите «Обновление Gracenote Database» (Gracenote Database Update) на экране «Параметры системы» (System Settings).

## USB1 видео/USB2 видео\*

Видеофайлы можно воспроизводить, подключив внешнее запоминающее устройство USB к разъему USB автомобиля.

### Подключение устройств

Подключите аудиоустройство USB к аудиосистеме автомобиля с помощью кабеля USB. Вставляйте и вынимайте штекер из разъема USB строго соосно, без перекоса.

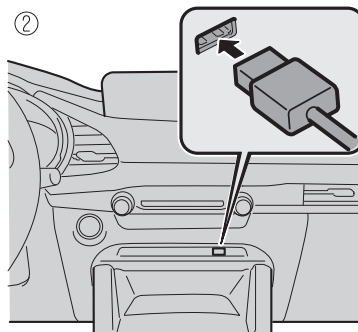
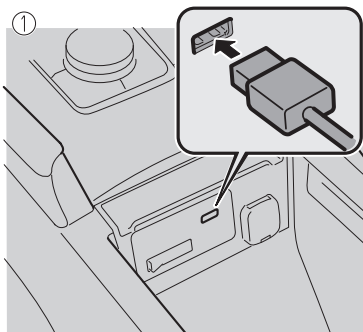

1. На центральной консоли
2. На передней консоли

Местоположение разъема USB зависит от модели и варианта исполнения автомобиля.

### Воспроизведение видеофайлов

1. Выберите «Развлечения» (Entertainment) на главном экране.

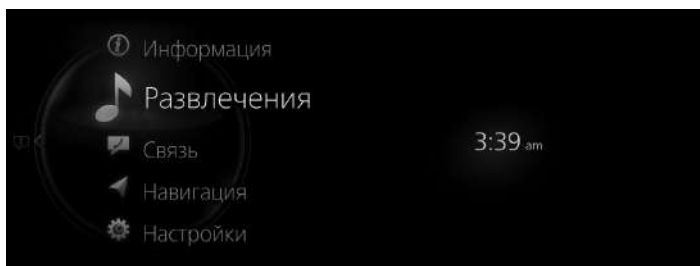

2. Выберите «USB1 видео - [название устройства]» или «USB2 видео - [название устройства]».

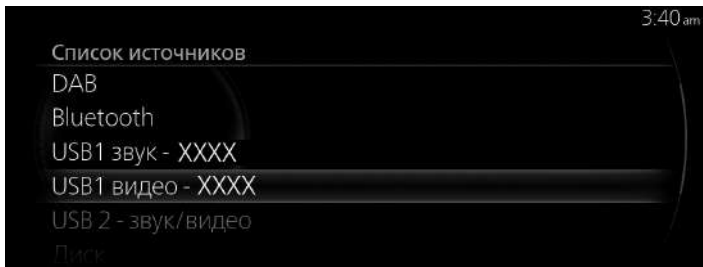

3. На дисплей будет выведен экран воспроизведения.



Поверните , чтобы вывести на дисплей «Список треков» (Track List).

Когда отобразится , вы можете вывести меню на дисплей нажатием .

### Меню USB видео

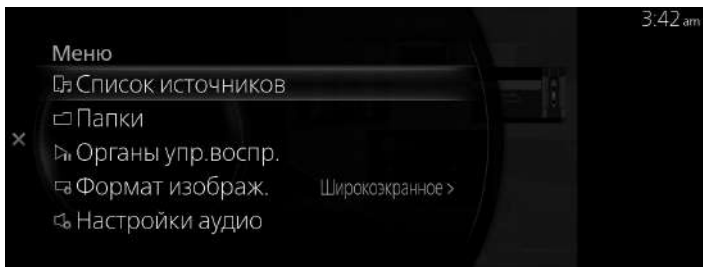



| Меню                                  | Пояснение   |
|---------------------------------------|---|
| Список источников (Source List)       | Отображение экрана «Список источников» (Source List). Позволяет переключать источник аудиосигнала.  |
| Папки (Folders)                       | Отображение экрана «Папки» (Folders). Выводит на дисплей список папок, в котором вы можете выбрать видео, которое хотите воспроизвести из папки. Способ выбора описан в разделе «Как выбрать видеофайл в папке». Если папка отсутствует, экран выбора папки будет пропущен, и система сразу перейдет на экран выбора файла. |
| Органы упр.воспр. (Playback Controls) | Отображает органы управления (пиктограммы) на экране воспроизведения. Для получения подробной информации о методе работы для каждой пиктограммы см. «Как пользоваться экраном управления (пиктограммы)».  |
| Формат изображ. (Aspect Ratio)        | Доступны следующие варианты формата изображения: «Широкоэкранное» (Widescreen)/«Леттербоксинг» (Letterbox)/«Пансканирование» (Pan and Scan).  |
| Настройки аудио (Audio Settings)      | Позволяет регулировать качество звука.  |

### Как выбрать видеофайл в папке

1. Выберите папку на экране «Папки» (Folders).

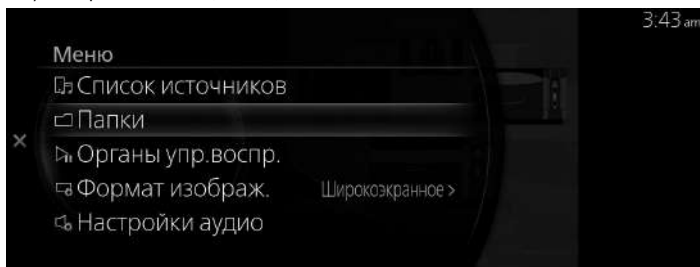

2. Выберите папку для отображения списка файлов в этой папке.









3. Выберите видео, которое вы хотите воспроизвести, чтобы начать его воспроизведение.

## Как пользоваться экраном управления (пиктограммы)



Поверните , чтобы выбрать пиктограмму, которую вы хотите использовать.

| Пиктограмма   | Пояснение  |
|---|--|
|    | Переход к началу следующей видеозаписи.<br>Нажмите и удерживайте в нажатом положении кнопку ускоренного воспроизведения в прямом направлении. Отпустите ее для остановки.    |
|    | Переход к началу предыдущей видеозаписи.<br>Нажмите и удерживайте в нажатом положении кнопку ускоренного воспроизведения в обратном направлении. Отпустите ее для остановки. |
|    | Включает замедленное воспроизведение видеозаписи.  |
|    | (При нажатии во время паузы) Воспроизведение видеозаписи.<br>(При нажатии во время замедленного воспроизведения) Отмена замедленного воспроизведения.                        |
|    | (При нажатии во время воспроизведения) Воспроизведение приостанавливается.   |
|  | Остановка воспроизведения видеозаписи.   |